

KTC[®] 设计稿、样稿确认

(相同样稿以最新承认日期为准)

物料编号: _____

物料描述: 43D1S BLAUPUNKT 西班牙文说明书(M3C1主板 南美 9216方案)(安卓)
(5+2按键, 三芯)(16P, 190x250mm)

设计申请人: _____ 设计人: _____

承认人: _____ 承认日期: _____

备注: 单黑印刷, 70g双胶纸

请根据机型实际配置情况选用或更改本说明书内容

43D1S 带 BCCE-43A 底座 (增加装柜量)

侧挡板料号: 7064-4300D1-X00008E1

下挡板料号: 7064-4300D1-X0000ET1

后壳7002-4300D1-XD000001, 后壳27002-4300D1-XU0000A1,

遥控器7601-Z7S022-0044BKT1

● BLAUPUNKT

androidtv

LED TV

● Hey Google

Manual del Usuario



BLA43FLC01

Lea atentamente este manual para un uso adecuado antes de instalar y utilizar el producto. Guárdelo en un lugar seguro para referencias futuras. Las imágenes de este manual son solamente para referencia.

Contenido

Advertencia y aviso de seguridad	1
Instalación y conexión	3
Empaque.....	3
Instalación del TV.....	3
Conexión de equipos periféricos.....	4
Botones del panel de control	5
Control remoto	6
Operaciones básicas	7
Encendido/En espera.....	7
Selección de la fuente de señal.....	7
Descripción del funcionamiento del menú.....	7
Escaneo de canales.....	8
Opción GRABAR.....	8
Opción de grabación de programa.....	8
Instrucciones para el inicio rápido	8
Funciones básicas.....	8
Arranque rápido.....	8
Aplicaciones Smart.....	8
Ajustes de red.....	9
Configuración de Bluetooth.....	9
Recomendaciones	9
Declaración importante sobre los servicios de red ...	10
Solución de problemas	10
Especificaciones técnicas	11
Instrucciones para la instalación en base	11
Instalación del soporte de pared	12

Advertencia y aviso de seguridad

Gracias por elegir nuestro televisor LED inteligente de alto rendimiento y multifuncional. Disfrute de la mejor experiencia audiovisual. Este producto ha sido diseñado y fabricado para garantizar la seguridad personal y ha sido probado bajo estrictos estándares de calidad antes de salir de fábrica. Sin embargo, el uso inadecuado puede provocar descargas eléctricas e incendios. Para garantizar la seguridad, obtener el mejor desempeño y prolongar la vida útil del producto, lea este manual y las etiquetas de marcado con atención antes de usarlo y cumpla con las siguientes instrucciones de seguridad. Guarde este manual del usuario para consultas posteriores.

	Advertencia	Riesgo de accidente
-----------------------------------------------------------------------------------	--------------------	---------------------

	Indica las operaciones que no están permitidas	
-----------------------------------------------------------------------------------	------------------------------------------------	--

	Atención	Riesgo de lesiones personales o pérdidas materiales
------------------------------------------------------------------------------------	-----------------	-----------------------------------------------------

	Indica las operaciones que están permitidas	
-------------------------------------------------------------------------------------	---------------------------------------------	--

Bajo las siguientes condiciones

- Falla de alimentación o voltaje inestable.
- Sonido u olor anormal del dispositivo.
- El cable de alimentación de CA está dañado.
- El televisor está dañado por caídas, golpes o impactos.
- Cualquier líquido o materia extraña entra al televisor.

Apague el televisor inmediatamente, desenchufe el cable de alimentación de la toma de corriente y póngase en contacto con el personal de mantenimiento autorizado.

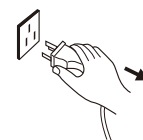

- Si hubiera una fuga de gas u otros gases inflamables, no desenchufe el cable de alimentación del televisor u otros aparatos eléctricos; en su lugar, cierre inmediatamente la válvula del gas y abra las puertas y ventanas.

Advertencia



- Utilice solamente una fuente de alimentación de 100-240 V CA, 50/60 Hz.
- Este televisor debe estar conectado a una toma de corriente de tres clavijas por motivos de seguridad.
- Todos los cables pueden conectarse o desconectarse solo después de que la fuente de alimentación esté apagada.
- No coloque el televisor en una posición inestable, ya que podría caerse, dañarse o incluso provocar un incendio.
- No instale el televisor en un ambiente:
 1. Con luz solar directa, humedad, sobrecalentamiento o polvo en exceso.
 2. Con sustancias inflamables o explosivas.
 3. Con gas inflamable o corrosivo.
 4. En el baño, cocina, etc.
- No utilice enchufes dañados o inadecuados y asegúrese de que la clavija y el enchufe estén conectados correctamente.
- Mantenga el enchufe y la toma de corriente sin polvo ni piezas metálicas.
- No dañe el cable de alimentación:
 1. No se permite reacondicionar el cable de alimentación.
 2. No coloque objetos pesados sobre el cable de alimentación.
 3. Mantenga el cable de alimentación alejado de fuentes de calor.
 4. No arrastre el cable de alimentación cuando lo desenchufe.
- No conecte demasiados aparatos a una extensión, de lo contrario podría provocar un incendio debido al alto consumo de energía.
- No deje que una llama expuesta (p. ej., vela encendida) llegue hasta el televisor, de lo contrario podría provocar una descarga eléctrica o un incendio.
- No coloque un recipiente con agua sobre el televisor para evitar descargas eléctricas o un incendio causado por la salpicadura de las gotas.
- No Inserte ningún objeto punzante, metal o líquido en el conector de señal o en las rejillas de ventilación para evitar cortocircuitos y daños en el producto, así como descargas eléctricas.
- Las ranuras de la carcasa están diseñadas para liberar calor y asegurar que todos los componentes interiores no alcancen una temperatura alta y puedan funcionar normalmente durante un período prolongado. No obstruya las ranuras al ubicarlo.

Advertencia



- No toque el enchufe con las manos mojadas, ya que podría provocar una descarga eléctrica.
-  No encienda el televisor durante una tormenta; en su lugar, desconecte el enchufe de alimentación y el conector de la antena para evitar un rayo.
- No desmonte el televisor, ya que podría provocar descargas eléctricas o incendios. Póngase en contacto con el personal calificado para el mantenimiento.

Atención

- No permita que los niños se suban al televisor.
- Mantenga los accesorios pequeños fuera del alcance de los niños para evitar que los traguen.
- Si el televisor no se usará durante un período prolongado, apáguelo y desenchufe el cable de alimentación.
- Antes de limpiar el televisor, desenchufe el cable de alimentación y límpielo con un paño suave; no utilice reactivos químicos y evite que entren sustancias extrañas en el aparato. La limpieza incorrecta (por ejemplo, con líquidos de limpieza, agua, etc.) podría ocasionar daños en la apariencia y borrar la información impresa del producto, incluso podría ingresar el líquido hacia el interior, averiar los componentes y hacer que el aparato no funcione.
- Para ajustar la posición o el ángulo del televisor, desconecte todos los cables y muévelo lentamente para evitar que se caiga.
- No frote, golpee, doble ni apriete la pantalla con ningún objeto duro.
- No utilice el aparato inmediatamente después de trasladarlo a lugares de alta o baja temperatura ya que podría causar el empañamiento dentro del equipo y provocar fallas.
- Si la pantalla se rompe y el líquido salpica la piel, lávese inmediatamente con agua limpia durante 15 minutos y consulte a su médico.
- Para transportar el televisor con las manos, tómelo por las esquinas y sujete la parte inferior; no haga fuerza sobre el panel.



Atención

- Si se muestra la misma imagen durante un período prolongado o una imagen activa con palabras fijas, los iconos dejarán una "persistencia de imagen" en la pantalla que no desaparecerá y permanecerá por algún tiempo incluso después de apagarse. Este fenómeno indeseado no está cubierto por la garantía.
- Hábitos televisivos saludables:
 1. Se recomienda ver la televisión con una luz adecuada; una iluminación deficiente o ver la televisión durante un periodo prolongado pueden dañar su visión.
 2. Ajuste el volumen adecuado para no dañar sus oídos.
- Desconecte el cable de alimentación del aparato para cortar la alimentación.
- Si utiliza un enchufe o un acoplador como dispositivo de desconexión, debe asegurarse de que sea fácil de usar.
- El enchufe debe estar conectado de forma segura. Los enchufes sueltos pueden causar chispas y fuego.
- Todas las especificaciones técnicas del manual del usuario y del embalaje están sujetas a cambios sin previo aviso. Si existe una ligera diferencia entre el manual del usuario y el funcionamiento real, prevalecerá este último.

Google, Google Play, Android TV y Chromecast built-in son marcas comerciales de Google LLC.

Google Assistant no está disponible en determinados idiomas y países. La disponibilidad de los servicios varía según el país y el idioma.



Los términos HDMI y HDMI High-Definition Multimedia Interface y el logotipo HDMI son marcas comerciales o marcas comerciales registradas de HDMI Licensing Administrator, Inc. en los Estados Unidos y otros países.

Instalación y conexión

Empaque

1. Equipo de TV.
2. Manual del usuario.
3. Control remoto.
4. Cable de alimentación (o colocado en el TV).

Instalación del TV

Consejos para la instalación

- El televisor debe instalarse cerca de una toma de corriente eléctrica para poder enchufarlo y desenchufarlo fácilmente.
- Para su seguridad, utilice un soporte apropiado para la instalación en pared o base.
- Para evitar daños, es necesario instalar el televisor sobre una superficie plana y estable o fijarlo en una pared firme.
- Consulte al personal técnico calificado para la instalación del TV en pared. Una instalación incorrecta podría hacer que el televisor quedara inestable.
- No instale el televisor en un lugar donde pueda sufrir vibraciones mecánicas.
- No instale el televisor en un lugar donde los insectos puedan entrar al interior del equipo.
- No instale el televisor frente a la salida del aire acondicionado, el panel interno de la pantalla podría condensar la humedad y provocar fallas.
- No instale el televisor cerca de campos magnéticos fuertes, esto puede provocar interferencias y daño por las ondas electromagnéticas.

Instalación en base

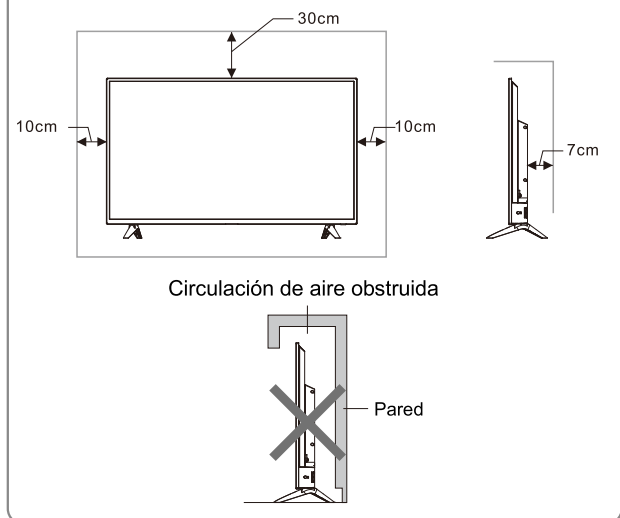

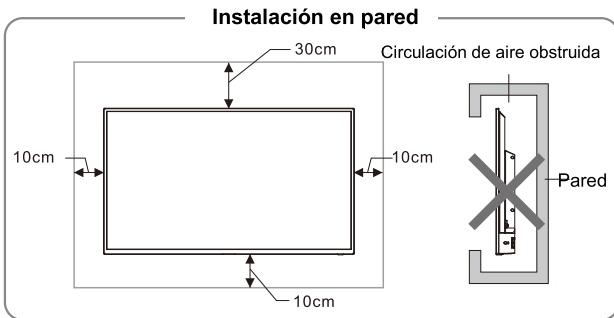

Ventilación

- Mantenga por lo menos este espacio alrededor del televisor como se muestra en la figura.
- No cubra las rejillas de ventilación ni inserte ningún objeto en la carcasa.
- No coloque el aparato en un espacio limitado, como por ejemplo en un estante o armario empotrado, a menos que el televisor esté bien ventilado.



Advertencia

Nunca coloque el televisor en un lugar inestable. El televisor puede caerse y causar lesiones personales graves o la muerte. La mayoría de las lesiones, especialmente en los niños, se pueden evitar tomando precauciones simples como:

- Utilizar armarios o soportes recomendados por el fabricante del televisor.
- Utilizar únicamente muebles que puedan soportar de forma segura el televisor.
- Asegurar que el televisor no sobresalga del borde de los muebles de soporte.
- No colocar el televisor sobre muebles altos (por ejemplo, armarios o libreros) sin anclar tanto el mueble como el televisor a un soporte adecuado.
- No colocar el televisor sobre telas u otros materiales que puedan estar ubicados entre el televisor y los muebles de soporte.
- Eduque a los niños sobre los peligros de subirse a los muebles para alcanzar el televisor o sus controles.

Si su televisor actual será trasladado y reubicado, se deben aplicar las mismas consideraciones que las anteriores.

Conexión de equipos periféricos

Importante:

1. Cuando conecte un dispositivo que soporte la función ARC, seleccione la interfaz HDMI-1.
2. El conector HDMI puede cumplir la función del conector DVI con conmutador HDMI/DVI externo.
3. Los dispositivos periféricos y cables descritos en este manual se deben adquirir por separado.

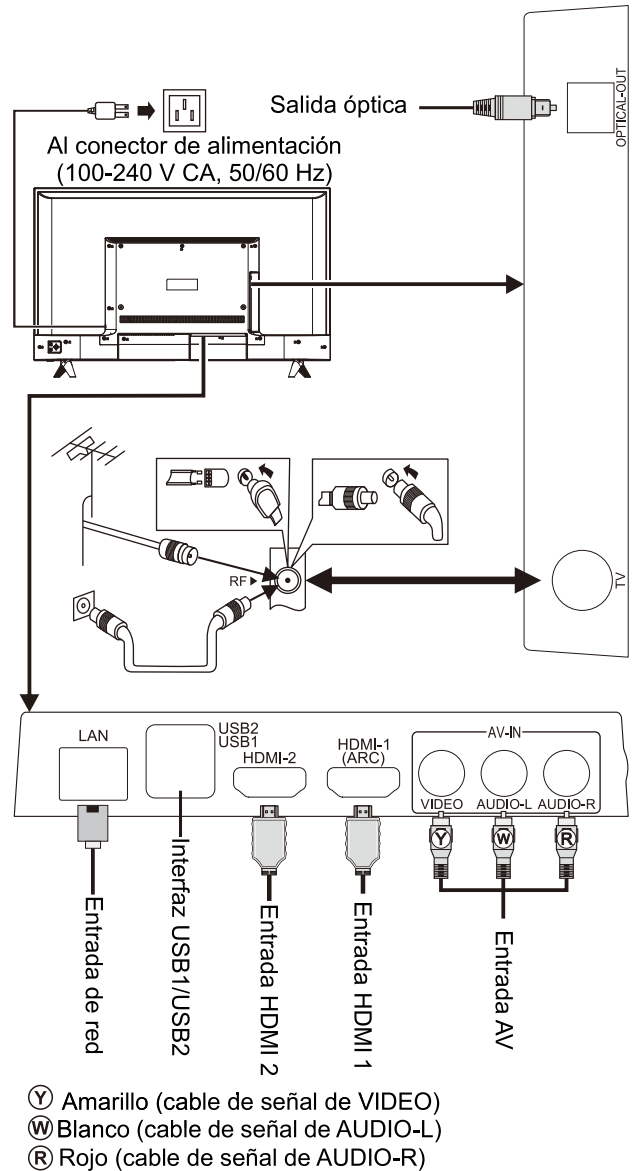

- Ⓜ Amarillo (cable de señal de VIDEO)
- Ⓜ Blanco (cable de señal de AUDIO-L)
- Ⓜ Rojo (cable de señal de AUDIO-R)





Advertencia

Antes de conectar la antena externa al puerto de señal del televisor, apague la fuente de alimentación del televisor. No acerque la antena externa a la red eléctrica de alta tensión para evitar descargas eléctricas. La antena de red cableada conectada a este televisor debe estar aislada de la protección a tierra, de lo contrario podría provocar incendios u otros peligros.

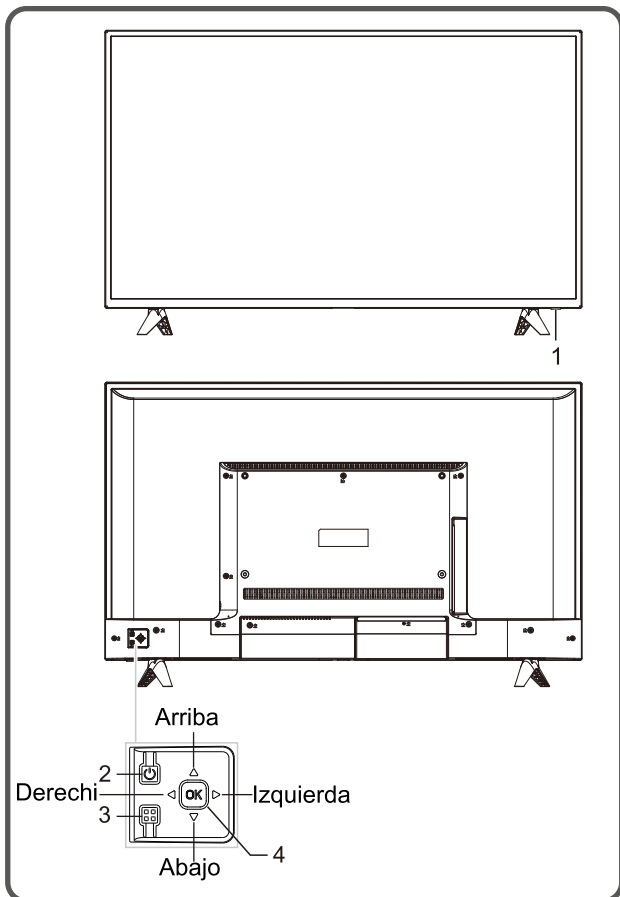
Botones del panel de control



1. Indicador LED eléctrico y ventana de recepción a distancia.
2.  Modo de espera: para encender el televisor o volver al modo de espera.:
3.  Teclas de menú: Pulse esta tecla para visualizar el menú principal.

4. Tecla de combinación de botón basculante:

Presione la tecla **OK** Rocker:

- ① En la operación del menú sin OSD, presione la tecla **OK** para mostrar la fuente de la señal.
- ② En la operación del menú OSD, presione la tecla **OK** para confirmar la operación.
- ③ En el estado de encendido, mantenga presione la tecla **OK** para cambiar al modo de espera.

Mueva **Up/Down/Left/Right**(arriba/abajo /izquierda/ derecha) en la tecla basculante:

- ① En el modo TV, mueva el botón de dirección **Up/Down**(arriba/abajo) para seleccionar el canal.
- ② En la operación del menú sin OSD, mueva el botón de control hacia la **Left/Right**(izquierda/derecha) para disminuir / aumentar el volumen.
- ③ En la operación del menú OSD, mueva el botón de dirección **Up/Down/Left/Right**(arriba/abajo /izquierda/ derecha) para operar el menú.

Importante:

- ① *La apariencia varía según el modelo, y prevalecerá el producto real.*
- ② *Utilice el control remoto para realizar más operaciones.*

Control remoto

Método para la instalación de las baterías del control remoto

Retire la tapa del compartimento de las baterías e inserte dos baterías AAA (N.º 7, 1.5 V). Asegúrese de que la polaridad de las baterías coincida con las marcas de polaridad "+" y "-" en el compartimento de las baterías del control remoto.

Precauciones para el uso del control remoto

- Cuando lo use, el control remoto deberá apuntar hacia el sensor del control remoto en el televisor. Si entre el control remoto y el sensor del control remoto del televisor hay un objeto, podría afectar al funcionamiento normal.

- No permita que el control remoto sufra vibraciones intensas. No coloque el control remoto bajo la luz directa del sol, ya que podría deformarlo.

- El control remoto puede presentar fallas si el sensor de control remoto del televisor está expuesto a la luz solar directa o a una luz intensa; en este caso, cambie el ángulo de iluminación del televisor o utilice el control remoto cerca del sensor de control remoto del televisor.

- El control remoto no funcionará si las baterías están bajas. En este caso, reemplace las baterías. Si no va a utilizar las baterías durante un período prolongado o si las baterías se agotan, retírelas para evitar que el control remoto se corra por una fuga de la batería que puede provocar daños y fallas en el control remoto.

- No utilice baterías de diferentes tipos. No utilice baterías nuevas y usadas al mismo tiempo. Reemplácelas en pares.

- No arroje las baterías al fuego ni las cargue o deje descomponer; no cargue, permita que entren en cortocircuito, desmonte/ensamble, caliente ni queme las baterías usadas. Deseche las baterías usadas de acuerdo con la normativa sobre protección del medioambiente.

Manual de funcionamiento del mando a distancia por voz Bluetooth

Emparejamiento del Bluetooth

Si el Bluetooth del mando a distancia no está emparejado, presione la tecla del Asistente de Google y, a continuación, realice una pulsación larga de las teclas [VOL-] + [←] para emparejar. Cuando el televisor muestre el dispositivo, selecciónelo y presione la tecla [OK] para finalizar.

Nota:

1. Algunos modelos pueden no ser compatibles.
2. Su ubicación debe corresponder al idioma para obtener resultados de búsqueda exactos. Algunas funciones pueden no estar disponibles si la configuración de su ubicación y la del idioma son diferentes.
3. Puede cambiar el idioma según la configuración de

entrada de idioma. Los idiomas disponibles para las funciones de reconocimiento de voz pueden cambiarse de acuerdo con la política de funcionamiento del servicio.

4. Los detalles del servicio pueden variar según el modelo.

5. Antes de utilizar el reconocimiento de voz, debe asegurarse de que el mando a distancia esté emparejado.

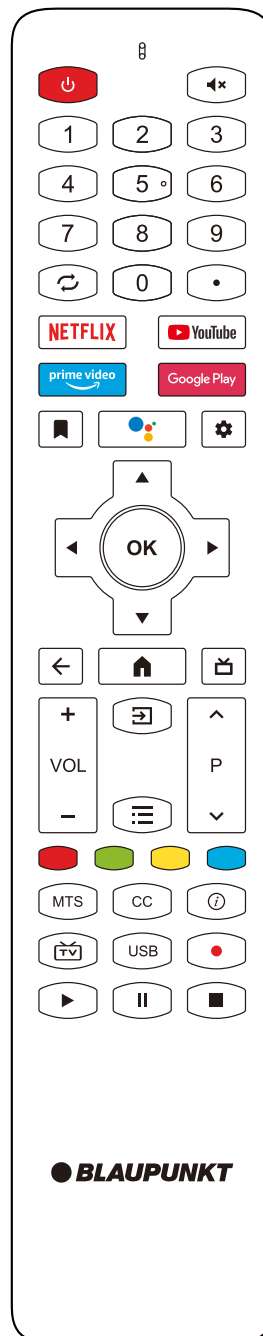

Botones del control remoto

Nota: La apariencia real del control remoto puede ser diferente de la imagen; remítase al dispositivo real.

Botones	Función
Encendido (⏻)	Cambia entre el modo normal y modo de espera.
Silencio (🔇)	Enciende y apaga el sonido.
Botones numéricos	Seleccione el canal o los números de entrada.
↺	Vuelve al último canal visto.
●	Punto decimal.
NETFLIX	Obre la aplicación.
YouTube	Obre la aplicación.
prime video	Obre la aplicación.
Google Play	Obre la aplicación.
🔖	Bookmark lanza videos recomendados.
📶	Active el emparejamiento de control remoto Bluetooth o presione para usar la búsqueda por voz.
Configuración(⚙️)	Abrir el menú de configuración.
◀, ▶, ▲, ▼	Selecciona elementos o ajusta valores.
OK	En el modo TV, abra la lista de canales. En el funcionamiento del menú OSD, confirme la operación.
ESPALDA(←)	Vuelve a la interfaz del menú anterior.
Inicio (🏠)	Muestra la página de inicio.
📺	Guía electrónica de programas.
VOL+/-	Sube/baja el volumen.
Fuente(📶)	Mostrar menú de fuente de señal.
Menú (☰)	Muestra el menú OSD. (Modo no inteligente.)
CH+/- (⤴ P ⤵)	Cambia de canal.
Botón rojo	Botones de funciones especiales.
Botón verde	
Botón amarillo	
Botón azul	
MTS	ATV: selecciona el modo NICAM. DTV: selecciona el idioma de audio.
CC	Subtítulos abiertos/cerrados.
📄	Mostrar barra de información.
📺	Cambiar al modo de televisión.
USB	Abra el dispositivo de almacenamiento USB.
Grabación (●)	Iniciar el programa actual de grabación.
▶ (Reproducir)	Reproducir.
⏸	Tecla de cambio de hora.(PAUSA.)
■	DETENER.

Operaciones básicas

Importante:

1. El funcionamiento de los botones sirve para operar el control remoto. Para saber sobre el funcionamiento de los botones del panel de control, consulte la descripción del funcionamiento de los "Panel Control Keys (Botones del panel de control)".
2. El botón [▶] indica la dirección y el botón [▶] (reproducir) es el de la función de reproducción
3. Las descripciones de funcionamiento del menú de este manual se explican en función del modo TV. Las operaciones en otros modos son similares a las del modo TV, los usuarios pueden tomarlo como referencia.
4. Antes de encender la plataforma, asegúrese de que la fuente de alimentación sea estable.
5. El software de diferentes países es diferente. La operación específica del software debe estar sujeta a la situación real.
6. Debido a que el producto se actualiza constantemente, el software se actualiza en cualquier momento, si el funcionamiento del software es diferente al funcionamiento real, consulte el producto real.

Encendido/En espera

Enchufe el cable de alimentación en la toma de corriente y luego presione la tecla [⏻] para encender el televisor. Cuando utilizas el televisor por primera vez, entra en los ajustes de inicialización, y configúralo según tus necesidades.

En el estado de encendido, presione la tecla [⏻] para cambiar al modo de espera.

Selección de la fuente de señal

Puede conectar varios dispositivos al televisor y ver imágenes de alta calidad. Si el dispositivo de video tiene HDMI, Compuesto y otros puertos de salida de video, puede seleccionar uno de ellos y conectarlo a los puertos de entrada correspondientes del televisor. Una vez conectado, encienda el dispositivo y presione la tecla [📶], luego se mostrará el menú de la fuente de la señal en la pantalla. Presione la tecla [▲]/[▼] para seleccionar la señal de entrada, y presione la tecla [OK] para confirmar.

Descripción del funcionamiento del menú

Presione la tecla [☰] para mostrar el menú principal en la pantalla:

1. Presione la tecla [▲]/[▼] para seleccionar un menú entre **Channels** (Canales), **TV options** (Opciones de TV), **Record** (Grabación).
2. Presione la tecla [◀]/[▶] para seleccionar un

elemento en el menú.

3. Presione la tecla [OK] para ingresar al submenú.
4. Presione la tecla [▲]/[▼] para ajustar el valor o la configuración.
5. Cuando aparezca el menú principal en la pantalla, presione la tecla [≡] para salir del menú principal; presione la tecla [←] para regresar al submenú anterior.
6. Durante la operación del menú, los íconos de las opciones no válidas cambiarán a gris.

Escaneo de canales

Busque los canales antes de ver el televisor por primera vez. Antes de escanear, por favor asegúrese de que la antena ha sido conectada correctamente.

Presione la tecla [≡] y presione la tecla [▲]/[▼]/[◀]/[▶] para seleccionar **Channel > Channel Installation Mode > Antenna/Cable** (Canales > Modo de instalación de canales > Antena/Cable).

Seleccione **Channels > Channel Scan** (Canales > Búsqueda de canales) y presione la tecla [OK] para buscar la emisora automáticamente.

Opción GRABAR

En el modo DTV, presione la tecla [●], entonces, el sistema empezará a grabar. Presione la tecla [■] para detener y salir de la grabación. Presione la tecla [≡], y seleccione **Record > Record List** (Grabación > Lista de grabación), entonces puedes seleccionar el archivo que quieres reproducir y presione la tecla [OK] para reproducirlo.

Durante la reproducción, puede presione la tecla [←] para salir de la reproducción, presione la tecla [▶] (reproducir) / [||] / [■] / [OK] para controlarla.

Nota: La función de grabación solamente es compatible con un memorizador con el sistema de archivos FAT32. Antes de formatear el memorizador con otros sistemas de archivos, haga una copia de seguridad de los datos útiles porque el contenido del memorizador no puede recuperarse después de formatearlo.

Opción de grabación de programa

En el modo DTV, presione la tecla [≡], y seleccione **Record > Time Shifting Mode** (Grabación > Modo de cambio de hora), y luego presione la tecla [OK] para activar la función de cambio de hora. Presione la tecla [||], el menú de opciones de Time Shift aparece en la pantalla y el programa está en estado suspendido. Presione la tecla [▶] (reproducir) para reanudar la reproducción del programa. Presione la tecla [■] para detener y salir de la grabación programada.

Cuando el usuario abandona el programa durante un período corto, la función de grabación de programa se puede suspender y almacenar el caché del programa en reproducción en un disco U. Cuando el usuario reanuda la

reproducción, el programa puede seguir reproduciéndose.

En el proceso de cambio de hora, presione la tecla [▶] (reproducir) / [||] / [■] / [OK] para controlarla.

Instrucciones para el inicio rápido

Funciones básicas

Presione la tecla [🏠] en el control remoto para mostrar la página inicial.

1. Presione la tecla [◀]/[▶] para seleccionar una aplicación;
2. Presione la tecla [OK] para hacer funcionar la aplicación;
3. Presione la tecla [←] para regresar a la página anterior;
4. Presione prolongadamente la tecla [🏠] para abrir todas las aplicaciones.

Arranque rápido

Antes de usar el dispositivo, familiarícese con las operaciones para una mejor experiencia.

Ajuste de entrada del idioma

Idioma: En el modo inteligente, seleccione el idioma del sistema. Presione la tecla [⚙️], y seleccione **Device Preferences > Language** (Preferencias del dispositivo > Idioma) y presione la tecla [OK], presione la tecla [▲]/[▼] para seleccionar el idioma deseado y presione la tecla [OK].

Seleccionar el método de entrada: En el modo smart, presione la tecla [⚙️], seleccione **Device Preferences > Keyboard > Current keyboard** (Preferencias del dispositivo > Teclado > Teclado actual) y presione la tecla [▲]/[▼] para elegir el método de introducción en el submenú.

Ajuste la hora del sistema: En el modo, presione la tecla [⚙️], seleccione **Device Preferences > Date & Time > Automatic date & time** (Preferencias del dispositivo > Fecha y horas > Fecha y hora automática), seleccionar "Use network-provided time (Usar el tiempo proporcionado por la red)", solo puede ajustar la hora del sistema manualmente.

Aplicaciones Smart

Aplicaciones: La opción **Aplicaciones** ayuda a los usuarios a gestionar las aplicaciones y les permite instalar o desinstalar aplicaciones en el disco local.

Presione la tecla [🏠], luego presione la tecla [◀]/[▶] para seleccionar una aplicación y presione la tecla [OK] para entrar.

■ ¿Cómo instalar una aplicación?

Presione prolongadamente la tecla [🏠], y seleccione **Get more apps** (Obtener más aplicaciones), luego presione la tecl [OK] para entrar, busca las aplicaciones que quieras e instálalas.

■ ¿Cómo desinstalar una aplicación?

Presione prolongadamente la tecla [🏠] y seleccione la aplicación que quiere desinstalar, presione prolongadamente la tecla [OK] y seleccione para desinstalarla.

MultiMediaPlayer (Reproductor multimedia): Abra la aplicación **MultiMediaPlayer** (Reproductor multimedia), y presione la tecla [OK] para entrar y seleccionar **VIDEO**(VIDEO), **PHOTO**(FOTO), **MUSIC**(MÚSICA) y **TEXT**(TEXTO).

■ **Reproductor archivos en el dispositivo de disco local:** Antes de reproducir los archivos en el disco local, introduzca el dispositivo de memoria de la interfaz USB.

Abra la aplicación **MultiMediaPlayer** (Reproductor multimedia), y presione la tecla [OK] para entrar. Seleccione la tarjeta objetivo, presione la tecla [OK] para entrar en la carpeta y presione la tecla [←] para regresar al escritorio.

Atención:

1. Los dispositivos USB no estándar probablemente no serán reconocidos; en este caso, cambie a dispositivo USB estándar;
2. El sistema de medios en streaming tiene ciertas restricciones en el formato de los archivos; la reproducción puede ser anómala si está fuera de la restricción del sistema;
3. No desmonte el dispositivo USB durante la reproducción o cualquier otro sistema o dispositivo puede presentar problemas; antes de cambiar el dispositivo USB, apague el suministro eléctrico al televisor;
4. El sistema soporta dispositivos USB.1 y USB.2 estándar, tal como dispositivo de memoria USB y discos duros extraíbles.
5. La corriente de salida máximo del puerto USB de este dispositivo es 500 mA; y la autoprotección estará activada si está más allá del límite; use el suministro eléctrico externo si se conecta un dispositivo externo de la corriente más alta.
6. El sistema es complicado; cuando está leyendo o reproduciendo los archivos, la pantalla puede seguir o ciertas funciones pueden ser inválidas debido a la compatibilidad o estabilidad del dispositivo USB; en este caso, apague el dispositivo y vuelva a reiniciar el sistema.

Presione la tecla [☰] puede mostrar o ocultar la barra de herramienta. Durante la reproducción, seleccione la opción del menú que desee y presione la tecla [OK] para realizar la operación; puede presionar la tecla [←] para salir de la repro [▶] (reproducir) / [⏸] / [■] / [OK] del control remoto para la realización la operación de acceso directo.

Ajustes de red

■ Wi-Fi

1. En el modo inteligente, seleccione **Settings > Network & Internet > Wi-Fi**(Configuración > Red e

Internet > Wi-Fi) y presione la tecla [OK] para activar WiFi, luego las señales de red inalámbrica buscadas por su aparato se listan automáticamente. La red buscada sin el icono 🔒 indica que el aparato se conecta a la red sin una contraseña. La red con el icono 🔒 indica que está encriptada y debe ingresar la contraseña correcta para conectarse a la red.

2. Seleccione la red a la que desea conectarse en la lista de redes y presione la tecla [OK];
3. Escriba la contraseña de conexión de red en la casilla y salga del teclado, luego seleccione ✓ y presione la tecla [OK] para conectarse a la red.

■ Ethernet

1. Seleccione **Settings > Network & Internet > Ethernet**(Ajustes > Red e Internet > Ethernet);
2. Establezca la **Proxy settings**(configuración del proxy) y la **IP settings**(configuración de la IP), presione la tecla [OK] para conectarse a Internet.

■ Wow/Wol

Permite que los sistemas remotos despierten al televisor dormido enviando una trama de un formato específico que el cliente anticipa. (Está disponible cuando la red está conectada).

Seleccione **Settings > Network & Internet > Wol/Wol** (Configuración > Red e Internet > Wol/Wol), y presione la tecla [OK] para entrar. Presione la tecla [OK] para activarlo o desactivarlo y presione la tecla [OK] para confirmar.

Configuración de Bluetooth

En el modo inteligente, seleccione **Settings > Remotes & accessories**(Configuración > Mandos y accesorios), y presione la tecla [OK] para entrar. Seleccione el dispositivo al que desea conectarse y presione la tecla [OK], luego siga la indicación para conectarse.

Nota: Seleccione **Settings > Device Preferences > About > Device name**(Configuración > Preferencias del dispositivo > Acerca de > Nombre del dispositivo), y podrá comprobar el nombre del televisor. nombre del televisor.

Recomendaciones

Android TV™

Android TV le ofrece una forma más inteligente y sencilla de sacar más provecho a su TV (Televisor).

Asistente de Google

Utilice su voz para buscar programas, controlar dispositivos y mucho más; solo tienes que preguntar a Google.

Google Play

Google Play lleva sus aplicaciones y juegos favoritos a su TV. Vea, juegue y haga lo que quiera, cuando quiera.

Chromecast built-in™.

Transmite fácilmente sus películas favoritas, música y mucho más a su televisor con Chromecast integrado.

Declaración importante sobre los servicios de red

Todos los contenidos y servicios obtenidos de este televisor pertenecen a terceros y están protegidos por las leyes de derechos de autor, patentes, marcas registradas u otros derechos de propiedad intelectual. Dichos contenidos y servicios son únicamente para fines no comerciales. No se permite el uso de ningún contenido o servicio sin la autorización del propietario del contenido o del proveedor del servicio.

Nuestra empresa no asumirá ninguna responsabilidad por ninguna pérdida o daño directo, indirecto o accidental causado por el acceso de usted o de un tercero a cualquier contenido o servicio o cualquier información o software de terceros a través de este equipo, bajo ninguna circunstancia.

El servicio de terceros puede ser cambiado, eliminado o interrumpido sin previo aviso. Nuestra empresa no asegura ni garantiza la disponibilidad continua de algún servicio o contenido dentro de cualquier período determinado.

Nuestra empresa no se hace responsable de los servicios relacionados con dicho servicio y contenido. Además, no asumimos ninguna responsabilidad por el servicio prestado al cliente. Póngase en contacto directamente con los proveedores de contenido y servicios pertinentes si tiene algún problema o una solicitud en relación con el servicio o contenido en cuestión.

Solución de problemas

- **En la pantalla del TV se ve lluvia y además, el TV hace ruido.**
 1. Verifique si el enchufe de la antena está suelto o si el cable no está en buen estado.
 2. Verifique el tipo de antena (VHF/UHF).
 3. Ajuste la orientación y posición de la antena.
 4. Intente utilizar un amplificador de señal.
- **No hay imagen ni sonido en la pantalla. La luz indicadora está apagada.**

Verifique si el suministro de alimentación está conectado.
- **La imagen del TV tiene puntos, líneas o rayas de interferencia.**

No utilice un secador de cabello cerca del televisor y ajuste la orientación de la antena para reducir la interferencia.
- **La pantalla del TV tiene imágenes dobles.**
 1. Utilice una antena en una posición alta.
 2. Ajuste la orientación de la antena.

- **La imagen no tiene color.**

Presione la tecla [≡] y seleccione **Picture > Saturation**(Imagen > Saturación) para aumentar la saturación del color.
- **El TV no tiene sonido.**
 1. Ajuste el volumen a un nivel adecuado.
 2. Presione la tecla [M] en el control remoto para cancelar el modo silencio.
- **No se muestran las imágenes de entrada de señal en la pantalla. La luz indicadora titila.**
 1. Verifique si el cable de señal está suelto o si se cae. Vuelva a conectar el cable.
 2. La computadora puede estar en modo de espera, reiníciela.
- **La distancia del control remoto es corta o está fuera de alcance.**
 1. Mueva el objeto que bloquee el sensor receptor.
 2. Reemplace las baterías.
- **La reproducción de video en línea es muy lenta.**
 1. Actualice el ancho de banda de su red a uno superior.
 2. Reemplace con otras direcciones para obtener mejores recursos.
- **El televisor está lento y el sistema falla. No se puede usar el televisor.**

Desconecte primero la fuente de alimentación y conéctela después de 1 o 2 minutos. Luego vuelva a encender el televisor.

Especificaciones técnicas

Unidad

Resolución máx.	1920 × 1080
Resolución óptima	1920 × 1080@60Hz
Fuente de alimentación	100-240 V CA, 50/60 Hz
Consumo de energía del altavoz	8 W + 8 W
Entorno de funcionamiento:	
Temperatura	5 °C ~ 40 °C
RH (humedad relativa)	20% ~ 80%
Presión atmosférica	86 kPa ~ 106 kPa
Entorno de almacenamiento:	
Temperatura	-20 °C ~ 55 °C
RH (humedad relativa)	20% ~ 80%
Presión atmosférica	86 kPa ~ 106 kPa

Dimensiones (largo × ancho × alto) y peso

Sin base	Sin empaque: 969 × 73 × 566 (mm ³)
Base incluida	Sin empaque: 969 × 235 × 618 (mm ³)
	Empaque: 1080 × 119 × 652 (mm ³)
	Peso neto: 7 kg Peso bruto: 9 kg

Especificaciones técnicas del TV

- Sistemas compatibles:
ATV: PAL M/N, NTSC M.
DTV: ISDB-T.
- TV (RF): 75 Ω no balanceado.
- Entrada de video AV: 75 Ω, 1±0.1 Vp-p, RCA.
- Entrada de audio AV: 20 kΩ, 0.2 ~ 2 V rms.
- Entrada de video HDMI: 480i, 480P, 576i, 576P, 720P, 1080i, 1080P.
- Capacidad de memoria interna específica de acuerdo con la configuración real.
- Capacidad de caché específica de acuerdo con la configuración real.
- Conexión inalámbrica: Wi-Fi (IEEE 802.11 b/g/n).

Gestión de energía

Modo	Consumo de energía
Funcionamiento normal	≤75 W
En espera	≤0.5 W

Nota: Si enciende la función **Wow/WoI**, el consumo máximo de energía de la máquina en el modo de espera no excede 1 W.

Modo de visualización HDMI

Modo de VESA			
Nro.	Modo	Resolución	Frecuencia de actualización
1	VGA	640 × 480	60 Hz
2	SVGA	800 × 600	60 Hz
3	XGA	1024 × 768	60 Hz
4	SXGA	1280 × 1024	60 Hz
5	WXGA	1600 × 900	60 Hz
6	WUXGA	1920 × 1080	60 Hz

Instrucciones para la instalación en base

Coloque el TV en una superficie plana. Asegúrese de distinguir entre la derecha e izquierda de la base y entre la parte delantera y posterior de la base, luego inserte las bases en las ranuras de la parte inferior del TV de acuerdo a la dirección de la flecha. Alinee los orificios de los tornillos y asegúrese de atornillarlos firmemente (tenga en cuenta que el módulo de la base debe ajustarse según se muestra en la figura, de lo contrario la instalación será incorrecta).

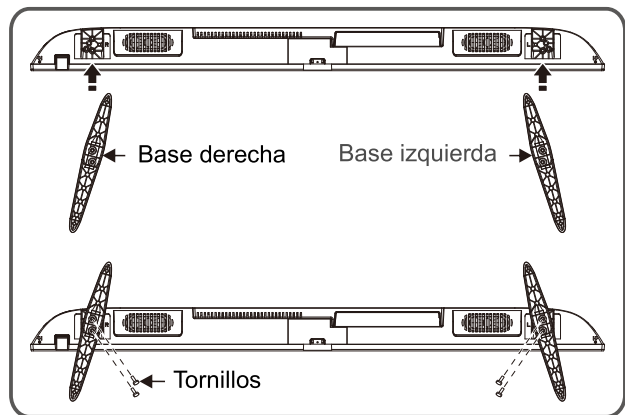

Importante: La apariencia real de la base y del televisor puede ser diferente a la de las imágenes mostradas; remítase el dispositivo real.

Instalación del soporte de pared

Advertencia

- Adquiera un soporte de pared adecuado para el televisor cuando lo instale en la pared.
- Asegúrese de que la capacidad de carga de la pared para la instalación del soporte de pared no sea inferior a 4 veces el peso del televisor y del soporte de pared para evitar que se caiga.
- Si desea más información sobre la instalación del soporte de pared, consulte las instrucciones proporcionadas con el televisor y el soporte de pared.
- Asegúrese de que no haya ningún cable o conducto en el área de la pared donde se instalará el soporte de pared.
- Si necesita ayuda con la instalación del soporte de pared, comuníquese con un técnico. La empresa no se hace responsable de accidentes, lesiones o daños personales causados por una instalación inadecuada del televisor.

Nota:

- Si encuentra algún tornillo en el orificio del soporte de pared detrás del televisor antes de instalarlo, retire los tornillos y guárdelos para su uso posterior.
- Adquiera tornillos de pared conforme a la instalación real.
- Si encuentra tornillos autorroscantes de cabeza plana en los accesorios, decida si son adecuados para usarlos de acuerdo con la instalación real del soporte de pared.

2 tornillos autorroscantes de cabeza plana ST6×8 mm (opcional)

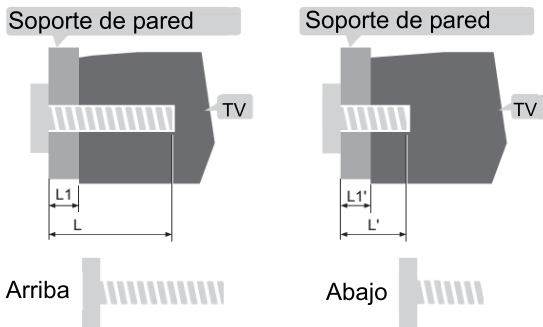
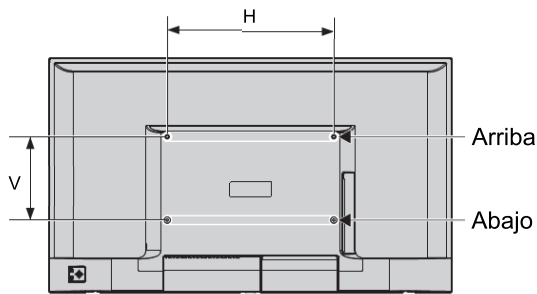

L1: Espesor del soporte de pared

L1': Espesor del soporte de pared

Distancia entre los orificios en la pared (H × V) (mm)	Tornillos necesarios (longitud de tornillo recomendada) (mm)
400 × 200	Arriba: 2 × M6 (26.5+L1≤L≤30+L1), Tornillos de la máquina Abajo: 2 × ST6 (5+ L1'≤L'≤7+ L1') Tornillos autorroscantes de cabeza plana